

AXIOM

for Kids

CUSHIONS

PXP | PXSF

USER INSTRUCTION MANUAL AND WARRANTY
MANUAL DE INSTRUCCIONES PARA EL
USUARIO Y GARANTÍA



INTRODUCTION

Thank you for purchasing a Ki Mobility product!



WARNING: Do not use this without first reading this entire manual. Use without first reading this entire manual could result in serious injury to the user and/or attendant.

Ki Mobility recommends training by an Assistive Technology Professional (ATP) or other competent clinical or technical professional in the safe use of this chair prior to use.

If you have any questions or concerns about any aspect of this wheelchair, this manual or the service provided, do not hesitate to contact your authorized supplier, an authorized representative or Ki Mobility. Ki Mobility can be reached at:

(1)715-254-0991



Ki Mobility
5201 Woodward Drive
Stevens Point, WI 54481
U.S.A



www.kimobility.com (Includes Dealer locator and access to printed information)

Or via our Authorized EU Representative:



Etac Supply Center AB
Långgatan 12
33233 Anderstorp
Sweden

Or via our UK Responsible Person:



Etac Ltd
Unit 60, Hartlebury Trading
Estate, Hartlebury
Kidderminster, DY10 4JD

Table of Contents

IMPORTANT CONSUMER INFORMATION

A.	Intended Use.....	3
B.	Your Safety	4
C.	Signal Words.....	4
D.	Symbol Glossary	5
E.	Check Your Skin Daily	6
F.	General Warnings.....	6
G.	Positioning Belts or Harnesses	7
H.	Protecting Your Cushion.....	7
I.	Obstructions.....	8
J.	Cover Orientation	8

SET-UP, ADJUSTMENT AND CARE

A.	Fitting Your Cushion and Wheelchair.....	9
B.	Maintenance.....	10
C.	Cleaning	11
D.	Reassembling Your Axiom Cushion After Cleaning.....	12

KI MOBILITY LIMITED WARRANTY	13
---	-----------

Axiom for Kids P & Axiom for Kids SP

IMPORTANT CONSUMER INFORMATION

NOTE: This manual contains instructions for use for the Ki Mobility Axiom for Kids P and Axiom for Kids SP cushions. This information must be provided to the consumer of this product. Do not remove this manual before delivery to the consumer of this product.

Supplier: This manual must be given to the consumer of this product.

Consumer: Read the entire owner's manual prior to using this product and keep on-hand for future reference.

NOTE: Check all parts for shipping damage. In case of damage, DO NOT use. Contact the supplier or Ki Mobility for further instructions.

Cushion Features

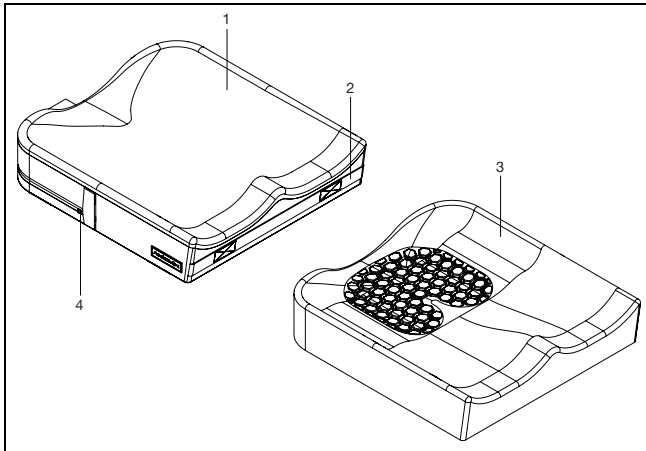

1. 4-Way Stretch Cover	2. Front Handle
3. Foam Cushion	4. Water Resistant Zipper



MAXIMUM USER WEIGHT: 165 lbs (75 kg)

A. Intended Use

Ki Mobility Wheelchair Cushions are intended to provide postural support, pressure distribution and improved sitting tolerance. This wheelchair cushion is designed for indoor or outdoor use.

B. Your Safety

Any serious adverse events or injuries related to the use of your product or its accessories must be reported immediately if the incident directly or indirectly leads to serious health decline or death of the user or other person. Report any serious events and/or injuries to Ki Mobility and, if required by local regulation, the competent health authority where the user and/or other person legally reside.

Do not use this product without first reading this entire manual. BEFORE riding, you should be trained in the safe use of this product by an Assistive Technology Professional (ATP) or other competent clinical or technical professional. Ki Mobility manufactures many different products that might meet your needs. The recognized best practice for selecting a product is to consult with an ATP or other competent technical professional and an experienced clinical professional such as a physical therapist, occupational therapist or physician. Final selection of the type of product, options and adjustments rests solely with you and your technical and clinical professionals. The options you choose, and the set-up and adjustment of the product have a direct impact on its performance, stability and its ability to meet your needs.

C. Signal Words

Within this manual you will find what are referred to as “Signal” words. These words are used to identify and convey the severity of varying hazards. Before using this chair you, and each person who may assist you, should read this entire manual. Please note the Signal word and consider any notes, cautions or warnings. Make sure to follow all instructions and use your chair safely. The Signal word refers to a hazard or unsafe practice that may cause severe injury or death to you or to other persons. The “Warnings” are in three main categories, as follows:

NOTE – Note indicates a potentially hazardous situation which, if not avoided, could result in a decline in the performance of the product or damage to your product.























CAUTION: Caution indicates a potentially hazardous situation which, if not avoided, could result in damage to your product and injury to you.



WARNING: Warning indicates a potentially hazardous situation which, if not avoided, could result in serious injury or death.

These signal words will be placed throughout the manual, where appropriate to highlight the hazardous situation. Refer to Section G. for hazardous situations that will apply to the general use of this product.

D. Symbol Glossary

SYMBOL	DEFINITION
	Indicates the medical device manufacturer.
	Date of manufacture (YEAR/MM/DD).
	Indicates the need for the user to consult an instruction for safety reasons such as cautions and warnings. If presented on the medical device or packaging, it indicates the need for the user to consult the instructions for safety reasons such as cautions and warnings.
	Indicates the item is a medical device.
	Indicates the manufacturer's serial number so that a specific medical device can be identified.
	Indicates the authorized representative in the European Community.
	Indicates the manufacturer's declaration that the product meets the requirements of the applicable EC directives.
	Indicates the need for the user to consult the instructions for use.
 <small>www.kimobility.com</small>	Indicates the need for the user to consult the listed website for instructions for use in an electronic format.
	Indicates a website where a user may obtain additional information about the medical product.
	Indicates a specified maximum weight limit (lbs/kg).
	Indicates a transit securement point.
	Indicates a potential pinch point.
	Indicates the entity importing the medical device into the locale.
	Indicates the manufacturer's batch code so that the batch or lot can be identified.
	Machine Wash, Hot
	Do Not Bleach
	Line dry or tumble, no heat
	Do Not Iron
	Do Not Dry Clean
	Indicates the manufacturer's declaration that the product meets the requirements of the applicable UKCA directives.

E. Check Your Skin Daily

These Axiom Seating and Positioning products are designed to improve pressure distribution and increase sitting tolerance. Whether the cushion provided will meet your individual needs cannot be assured in advance. The integrity of your skin can be affected by many aspects of your daily life and medical condition, including the use of this product. Be sure to follow any skin care regimens established by your clinician.

Users of this product should make sure their skin is inspected daily for changes. If you see changes, discontinue the use of this product immediately and consult with your clinician. A key clinical indicator of tissue breakdown is skin redness. If your skin develops redness, discontinue the use of this product immediately and consult your clinician. Be especially careful to inspect the areas related to the bony prominences of the pelvis such as your trochanters and ischial tuberosities.

WARNING

WARNING: Failure to perform proper skin inspection or continuing to use a cushion after skin changes are present can affect your skin integrity, resulting in serious injury or death.

F. General Warnings

WARNING

WARNING: Do not use or install this cushion without first reading and understanding this manual. Please contact your authorized Ki Mobility supplier or your clinician if you are unable to understand the Warnings and Instructions. Failure to do so could result in serious injury or death.

WARNING

WARNING: The adhesive on hook and loop closures (commonly known as "Velcro") may degrade over time and reduce its ability to secure the cushion. This could cause you to fall from your wheelchair, resulting in serious injury.

WARNING

WARNING: The installation of a cushion on a wheelchair could affect the center of gravity of the wheelchair. Changes in your center of gravity may affect your stability in your wheelchair, resulting in tipping over or falling from your wheelchair which may result in serious injury. Always review the instructions for use of your wheelchair to see if changes to the wheelchair may be needed to provide sufficient stability after adding a cushion.

WARNING

WARNING: The integrity of your skin can be effected by many aspects of your daily life and medical condition, including the use of this product. Be sure to follow any skin care regimens established by your clinician. Consumers of this product should make sure their skin is inspected routinely for changes as directed by their clinician. Failure to do so could result in serious injury or death.

G. Positioning Belts or Harnesses



WARNING: Improper use of positioning belts can cause the user to slide underneath the positioning belt in the wheelchair. If this should happen, chest compression or suffocation due to pressure from the belt can occur. If this occurs, the user's breathing may be hampered causing serious injury or death.



WARNING: Failure to protect your cushion from extreme heat may cause your cushion to ignite or emit harmful gases, resulting in serious injury or death.

Ki Mobility recommends the use of pelvic positioning belts. Pelvic positioning belts can reduce the risk of falling from your wheelchair.

Positioning belts, such as pelvic positioning belts and anterior trunk harnesses and straps, are designed to assist, retain and support proper positioning and posture in the wheelchair.

- Ensure the user does not slide underneath the positioning belt in the wheelchair seat.
- The positioning belt should have a snug fit; tight enough to hold their position, but not so tight as to restrict breathing. An open hand should be able to fit between the belt and the user.
- Proper use of cushions can contribute to pelvic stability and reduce sliding.
- NEVER Use Positioning Belts:
 - a. As a restraint. A restraint requires a doctor's order.
 - i. Unless you can remove the belts easily in an emergency. If you cannot do this, consult with your health care advisor for other options to help with your posture.
 - b. On a user who is unconscious or agitated.
 - c. As an occupant restraint or safety belt in a motor vehicle. A positioning belt is not designed to replace a seat belt that is attached to the frame of a vehicle, which would be required of an effective seat belt. During a sudden stop, with the force of the stop, the user would be thrown forward. Wheelchair seat belts will not prevent this, and further injury may result from the belts or straps. Reference Transit section of this manual for further information.

H. Protecting Your Cushion

Avoid prolonged exposure to adverse environmental conditions. This may include excessive exposure to sunlight and temperatures, either hot or cold. This can result in the degradation of the performance of your cushions.



WARNING: Failure to protect your cushion may lead to changes that can affect your skin integrity, resulting in serious injury or death.

Although your cushion has been manufactured in accordance with its labeled flammability standards, you should avoid exposing your cushion to open flames or extreme heat sources such as a burning cigarette. This may cause your cushion to ignite or emit harmful gases.



Failure to protect your cushion from extreme heat may cause your cushion to ignite or emit harmful gases, resulting in serious injury or death.

I. Obstructions

To ensure your cushion works effectively, avoid placing obstructions between your bottom and your cushion. Obstructions may include, but are not limited to:

- Keys or other items in pockets
- Lift slings
- Underpads or Chucks

Obstructions will lessen the effectiveness of the product, potentially causing pressure or high pressure points.



WARNING: Pressure points can affect your skin integrity, resulting in serious injury or death.

J. Cover Orientation

Your cushion was designed to be sat on in a specific orientation and it must be placed properly in your wheelchair with the cover oriented correctly with the foam base. It is labeled to indicate the proper orientation.

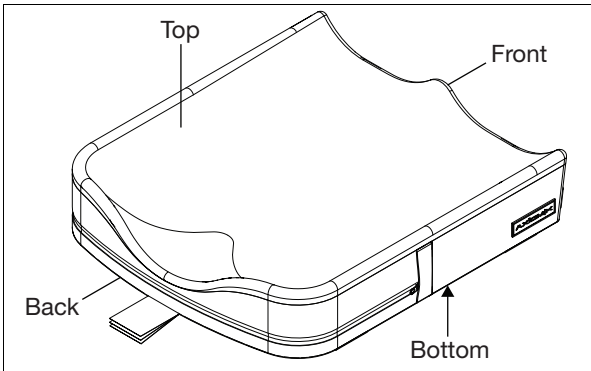

WARNING: Failure to properly orient the cushion and cover can affect your skin integrity, resulting in serious injury or death.

Set-Up, Adjustment and Care

A. Fitting Your Cushion and Wheelchair

1. Initial Cushion Set-Up Without User in Seated Position

- In determining the right cushion for you, ensure the dimensions are appropriate considering the width and length of your wheelchair sling or seat pan. If you are unsure, consult your authorized Ki Mobility supplier or your clinician.
- Place the cushion in the chair with the material identification tags facing the rear of the chair and the cushion handle oriented toward the front of the chair. The non-skid texture should be facing the seat sling or seat pan on your wheelchair.
- It is important that during normal use the cushion is retained in the wheelchair. It is also important that the cushion is not displaced during transfers that might cause you to slip or fall. Your cushion has hook and loop closures and a non-skid bottom to facilitate retention in a wheelchair. Ensure the cushion hook and loop closures align and mate with the wheelchair hook and loop closures. If your wheelchair sling or seat pan does not have hook and loop closures, or they do not align with the cushion, you should consult your authorized Ki Mobility supplier or your clinician to ensure the cushion is appropriate.

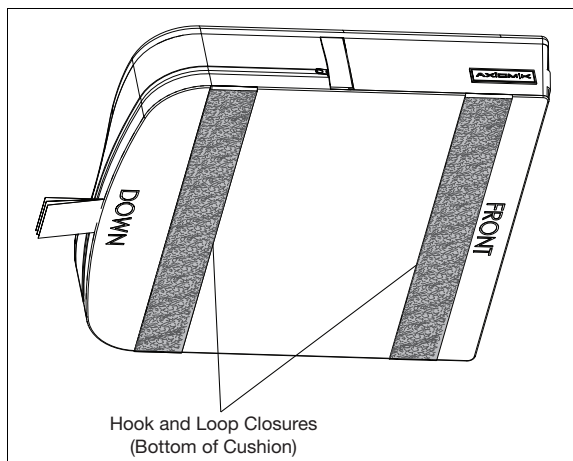

⚠️ **WARNING** ⚠️

WARNING: Failure to properly select a cushion that fits your wheelchair can affect your skin integrity which can result in serious injury or death.

⚠️ **WARNING** ⚠️

WARNING: Failure to properly orient the cushion and cover can affect your skin integrity which can result in serious injury or death.

⚠️ **WARNING** ⚠️

WARNING: Failure to properly select the cushion and cover that can be retained in the wheelchair can cause you to fall from your wheelchair, resulting in serious injury.

⚠️ **WARNING** ⚠️

WARNING: Avoid using the cushion on overly stretched seat sling upholstery. Stretched upholstery does not provide adequate support for the cushion and improper positioning may result. This can affect your skin integrity, resulting in serious injury or death.

A. Fitting Your Cushion and Wheelchair (Continued)

2. Wheelchair Set-Up and Adjustment for your Cushion
 - a. Ensure hips are placed properly in the back of the wheelchair and cushion as directed by your authorized Ki Mobility supplier or your clinician.
 - b. Ensure your footrests are adjusted to the proper height, as directed by your authorized Ki Mobility supplier or your clinician.
 - c. Ensure your back support is properly positioned and adjusted for your seated posture, as directed by your authorized Ki Mobility supplier or your clinician.



WARNING: Failure to ensure that the wheelchair is properly adjusted for use with the cushion can affect your skin integrity, resulting in serious injury or death.

B. Maintenance

Regular cleaning and maintenance may help extend the life of your cushion. You should inspect your cushion weekly. During cleaning, component inspection is recommended.

1. Check Cover for Tears and Excessive Wear
 - a. Remove cover and check for abnormalities (inside and out).
 - b. Check the foam base for breakdown or degradation.
 - a. Tears deeper than .25" (6.35 mm)
 - b. Loose granules of foam
 - c. Permanent changes to the unloaded foam shape, such as flattening.
 - c. Inspect the fluid bladder for tears or punctures. Inspect the area around the bladder and the cover for the presence of a thick, white fluid which will indicate the presence of a leak.







WARNING: If you find any abnormalities, such as the foam breaking down, discontinue the use of this product immediately and consult with your authorized Ki Mobility supplier or clinician. Failure to do so can affect your skin integrity, resulting in serious injury or death.

C. Cleaning



WARNING: Cleaning, deodorizing and sanitizing, even using the method described here, can accelerate the natural degradation of the foam. The effect will vary depending on the chemicals used. Verify that the degradation has not progressed to the point the cushion should not be used, according to the instructions for use provided with the product, failure to do so can result in serious injury.

Care & Use Instructions	
	Machine Wash, Hot
	Do Not Bleach
	Line dry or tumble, no heat
	Do Not Iron
	Do Not Dry Clean

1. Cleaning the Cover

NOTE: Drying with heat may cause shrinking that affects the covers fit and function.

- Remove the cover from the foam base and zip closed.
- Machine wash in hot water and tumble dry - no heat. Do not iron. Note - Do not dry clean covers or use industrial washers and dryers to clean cover. Do not steam auto-clave. Do not bleach.
- To refit cover after washing, fit cover back over foam base. Ensure the back of the cover matches up to the back of the foam base. Note - If utilized in an institutional setting, write the residents name with a permanent marker on the content label of the cover. This will ensure the return of the correct cover to its matching cushion after washing.

2. Cleaning or Deodorizing the Foam Base

NOTE: Do not immerse your foam base in any solution.

- Fill a spray bottle with detergent or deodorizer. Verify that the labeling for the manufacturer of the detergent or deodorizing indicates it is appropriate for this use. Follow the manufacturer's labeling for proper solution concentration and use.
- Lay the foam base in the bathtub or on a surface that can get wet.
- Spray the entire surface of the foam base including the sides. Flip it over and repeat on the bottom. Once you've finished spraying, let the solution set for 20 to 30 minutes.
- Wipe the solution off with a damp washcloth. Do not spray with water.
- Allow the material to air dry but avoid direct sunlight. Depending on how wet your foam base is, it may take 24 hours to several days to completely dry. Verify that no solution remains in the foam base before using.

C. Cleaning (Continued)

3. Sanitizing the Foam Base

NOTE: Do not immerse your foam base in any solution.

- Fill a spray bottle with a 70% or greater alcohol solution.
- Remove the fluid bladders and reservoir plugs.
- Lay the foam base in the bathtub or on a surface that can get wet.
- Spray the entire surface of the foam base including the sides. Flip it over and repeat on the bottom. Once you've finished spraying, let the solution set for 20 to 30 minutes.
- Wipe the solution off with a damp wash cloth. Do not spray with water.
- Allow the material to air dry but avoid direct sunlight. Depending on how wet your foam base is, it may take 24 hours to several days to completely dry. Verify that no solution remains in the foam base before using.

D. Reassembling Your Axiom Cushion After Cleaning

1. After Proper Cleaning and Maintenance

- Insert the foam base into the cover with the label down and the zipper to the rear of the cushion.
- Close the zipper on your cushion ensuring that the zipper-pull ends up closed with the pull tucked into the zipper pocket in the cover. Check that the serial and regulatory tags are at the rear of the foam base.

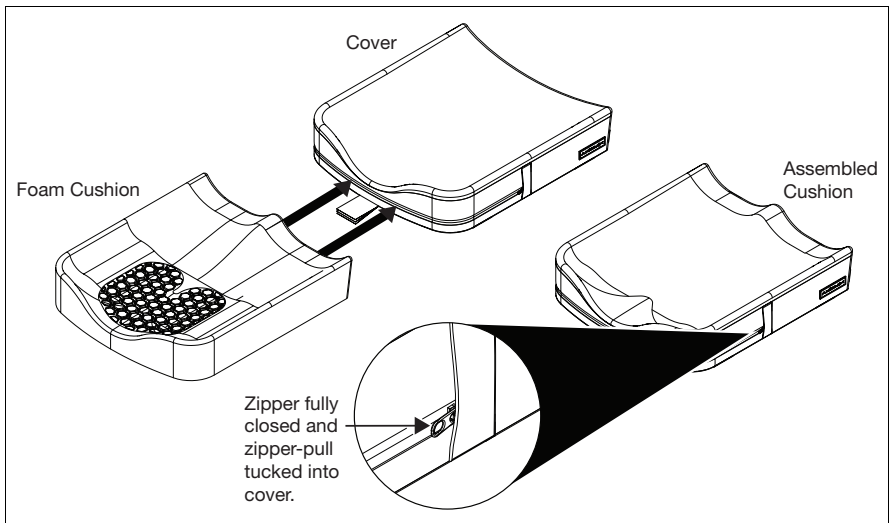

KI MOBILITY LIMITED WARRANTY

The expected life of the product is 5 years.

A. For 24 Months

Ki Mobility warrants the cushion to be free from defects in materials and workmanship for a period of 24 months. This limited warranty applies to:

1. Axiom P and Axiom SP Cushion Bases

For a period of 24 months (2 years) from the date of purchase, provided normal use, should a defect in materials or workmanship occur, Ki Mobility will, at its option, repair or replace it without charge. This warranty does not apply to punctures, tears, or burns.

B. For 6 Months

Ki Mobility warrants the cushion to be free from defects in materials and workmanship for a period of 6 months. This limited warranty applies to:

1. Axiom P and Axiom SP Removable Cover

For a period of 6 months from the date of purchase, provided normal use, should a defect in materials or workmanship occur, Ki Mobility will, at its option, repair or replace it without charge. This warranty does not apply to punctures, tears or burns.

C. Limitations

1. We do not warrant:
 - a. Damage from neglect, accident, misuse, or from improper installation or repair.
 - b. Products modified without Ki Mobility's express written consent.
 - c. Damage from exceeding the weight limit.
2. This warranty is VOID if the original cushion tag is removed or altered.
3. This warranty applies in the USA only. Check with your supplier to find out if international warranties apply.
4. This warranty is not transferable and only applies to the first consumer purchase of this product through an authorized Ki Mobility supplier.

D. What We Will Do

Our sole liability is to repair or replace covered parts. This is the exclusive remedy for consequential damages.

E. What You Must Do

1. Obtain from us, while this warranty is in effect, prior approval for return or repair of covered parts.
2. Claims and repairs should be processed through the nearest authorized supplier. Except for express warranties made herein, all other warranties, including implied warranties of merchantability and warranties of fitness for a particular purpose are excluded.

F. Notice to Consumer

1. If allowed by law, this warranty is in place of any other warranty (written or oral, express or implied, including a warranty of merchantability, or fitness for a particular purpose).
2. This warranty gives you certain legal rights. You may also have other rights that vary from state to state.

Record your lot number (located on cushion tags) here for future reference:

AXIOM

for Kids

CUSHIONS

PXP | PXSF

MANUAL DE INSTRUCCIONES PARA EL
USUARIO Y GARANTÍA



INTRODUCCIÓN

¡Gracias por comprar un producto Ki Mobility!



ADVERTENCIA

ADVERTENCIA: No la use sin antes leer el manual por completo. Usarla sin leer primero el presente manual por completo podría ocasionar lesiones graves al usuario o a su asistente.

Ki Mobility recomienda capacitarse con un especialista en tecnologías asistivas (ATP) u otro profesional clínico o técnico competente en la seguridad de esta silla antes de su uso.

Si tiene alguna pregunta o inquietud sobre cualquier aspecto de esta silla de ruedas, este manual o el servicio prestado, no dude en ponerse en contacto con su distribuidor oficial, un representante autorizado o Ki Mobility. Puede comunicarse con Ki Mobility llamando al:

(1)715-254-0991



Ki Mobility
5201 Woodward Drive
Stevens Point, WI 54481
EE.UU.



www.kimobility.com (Incluye localizador de distribuidores y acceso a información impresa)

O a través de nuestro representante autorizado en la UE:



Etac Supply Center AB
Långgatan 12
334 33 Anderstorp
Suecia

O a través de nuestra Persona Responsable del Reino Unido:



Etac Ltd
Unit 60, Hartlebury Trading
Estate, Hartlebury
Kidderminster, DY10 4JD

Contenido

INFORMACIÓN IMPORTANTE PARA EL CONSUMIDOR

A.	Uso previsto	17
B.	Su seguridad	18
C.	Palabras de aviso	18
D.	Glosario de símbolos	19
E.	Revise su piel diariamente	20
F.	Advertencias generales.....	20
G.	Cinturones o arneses de posicionamiento.....	21
H.	Protección de su cojín	21
I.	Obstrucciones	22
J.	Orientación de la funda.....	22

CONFIGURACIÓN, REGULACIÓN Y CUIDADO

A.	Adecuar su cojín y silla de ruedas	23
B.	Mantenimiento	24
C.	Limpieza.....	25
D.	Volver a montar su cojín Axiom después de limpiarlo	26

GARANTÍA LIMITADA DE KI MOBILITY.....	27
--	-----------

Axiom para Kids P y Axiom para Kids SP

INFORMACIÓN IMPORTANTE PARA EL CONSUMIDOR

NOTA: Este manual contiene las instrucciones de uso de los cojines Axiom para Kids P y Axiom para Kids SP de Ki Mobility. Esta información debe facilitarse al consumidor de este producto. No retire este manual antes de la entrega del producto al consumidor.

Proveedor: Este manual debe entregarse al consumidor de este producto.

Consumidor: Lea el manual del propietario completo antes de usar este producto y consérvelo a mano para su consulta futura.

NOTA: Compruebe que ninguna de las piezas tenga daños por el transporte. En caso de que haya daños, NO lo use. Póngase en contacto con el proveedor o con Ki Mobility para obtener más instrucciones.

Características del cojín

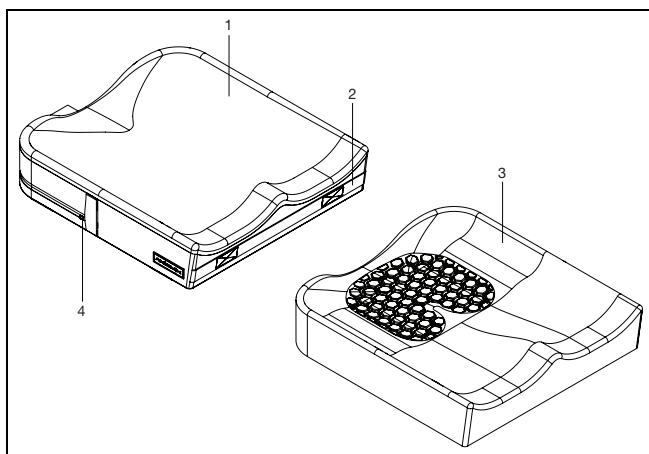

1. Funda de stretch a cuatro vías	2. Manija delantera
3. Cojín de espuma poliuretánica	4. Cremallera resistente al agua



PESO MÁXIMO DEL USUARIO: 75 kg (165 libras)

A. Uso previsto

Los cojines para sillas de ruedas de Ki Mobility están diseñados para proporcionar apoyo postural, distribución de la presión y tolerancia mejorada a la posición de sentado. Este cojín para silla de ruedas está diseñado para uso en interiores o exteriores.

B. Su seguridad

Cualquier evento adverso grave o lesiones relacionadas con el uso de su producto o sus accesorios deben informarse de inmediato si el incidente conduce directa o indirectamente a un deterioro grave de la salud o la muerte del usuario o de otra persona. Informe cualquier evento grave o lesión a Ki Mobility y, si así lo exige la normativa local, a la autoridad sanitaria competente donde reside legalmente el usuario u otra persona.

No use este producto sin antes leer todo el manual. ANTES de sentarse en esta silla de ruedas, un especialista en tecnologías asistivas (ATP) u otro profesional clínico o técnico competente debe capacitarlo en el uso seguro de la misma. Ki Mobility fabrica muchos productos diferentes que pueden satisfacer sus necesidades. El mejor método comprobado para elegir un producto es consultar con un profesional de tecnologías asistivas u otro profesional técnico competente y un profesional clínico experimentado, como un fisioterapeuta, un terapeuta ocupacional o un médico. La elección definitiva del tipo de silla de ruedas, sus opciones de configuración y su regulación están exclusivamente a cargo suyo y de sus profesionales técnicos y clínicos. Las opciones que elija, la configuración y la regulación del producto influyen directamente sobre su rendimiento, estabilidad y capacidad de satisfacer sus necesidades.

C. Palabras de aviso

En este manual encontrará palabras que se denominan de “Aviso”. Estas palabras se utilizan para identificar y transmitir la gravedad de los riesgos variables. Antes de usar esta silla de ruedas, usted y toda persona que pueda ayudarle deben leer este manual completo. Preste atención a estas palabras de Aviso y tenga en cuenta toda nota, precaución o advertencia. Asegúrese de seguir todas las instrucciones y use su silla de ruedas de manera segura. La palabra de Aviso se refiere a un peligro o una práctica no segura que puede causar lesiones graves o la muerte a usted u otras personas. Las “Advertencias” son de tres categorías principales:

NOTE – Nota indica una situación potencialmente peligrosa que, si no se evita, podría provocar una disminución en el rendimiento del producto o daños al mismo.



PRECAUCIÓN: Precaución indica una situación potencialmente peligrosa que, si no se evita, podría ocasionar daños a su producto y lesiones a usted.



ADVERTENCIA: Advertencia indica una situación potencialmente peligrosa que, si no se evita, podría dar como resultado la muerte o lesiones graves.

Estas palabras de Aviso se colocan a lo largo de todo el manual, donde sea apropiado para resaltar la situación de peligro. Consulte el capítulo G. para conocer las situaciones peligrosas que se aplicarán al uso general de este producto.

D. Glosario de símbolos

SÍMBOLO	DEFINICIÓN
	Indica al fabricante del dispositivo médico.
	Fecha de fabricación (YEAR/MM/DD).
	Indica la necesidad de que el usuario consulte una instrucción por motivos de seguridad, tales como precauciones y advertencias. Si se presenta en el dispositivo médico o en su empaque, indica la necesidad de que el usuario consulte las indicaciones por motivos de seguridad, tales como precauciones y advertencias.
	Indica que el artículo es un dispositivo médico.
	Indica el número de serie del fabricante de modo que se pueda identificar un dispositivo médico específico.
	Indica al representante autorizado en la Comunidad Europea.
	Indica la declaración del fabricante de que el producto cumple los requisitos de las directivas de la CE aplicables.
	Indica la necesidad de que el usuario consulte las indicaciones de uso.
	Indica la necesidad de que el usuario consulte el sitio web indicado a fin de obtener instrucciones de uso en formato electrónico.
	Indica un sitio web donde los usuarios pueden obtener información adicional sobre el producto médico.
	Indica un límite máximo de peso especificado (lb/kg).
	Indica un punto de seguridad de tránsito.
	Indica un posible punto de pellizco.
	Indica la entidad que importa el dispositivo médico al lugar.
	Indica el número de lote del fabricante de modo que se pueden identificar la partida o el lote.
	Lavado en máquina, Caliente
	No usar blanqueadores
	Seque en tendedero o en secadora sin calor.
	No planchar
	No lavar a seco
	Indica la declaración del fabricante de que el producto cumple los requisitos de las directivas de la UKCA aplicables.

E. Revise su piel diariamente

Estos productos posturales y de posicionamiento Axiom están diseñados para mejorar la distribución de la presión y aumentar la tolerancia al estar sentados. No se puede garantizar de antemano si el cojín proporcionado satisfará sus necesidades individuales. La integridad de su piel puede verse afectada por muchos aspectos de su vida diaria y su condición médica, incluyendo el uso de este producto. Asegúrese de seguir los regímenes de cuidado de la piel establecidos por su médico.

Los consumidores de este producto deben asegurarse de que su piel sea inspeccionada a diario a fin de detectar cambios. Si ve cambios, suspenda el uso de este producto inmediatamente y consulte a su médico. Un indicador clínico clave de la descomposición del tejido es el enrojecimiento de la piel. Si su piel sufre enrojecimiento, suspenda el uso de este producto inmediatamente y consulte a su médico. Tenga especial cuidado de inspeccionar las áreas relacionadas con las prominencias óseas de la pelvis, tales como los trocánteres y las tuberosidades isquiales.

ADVERTENCIA

ADVERTENCIA: No hacer una inspección correcta de la piel o seguir usando un cojín después de que se presenten cambios en la piel puede afectar la integridad de su piel, dando como resultado lesiones graves o la muerte.

F. Advertencias generales

ADVERTENCIA

ADVERTENCIA: NO utilice ni instale este cojín sin primero leer y entender este manual. Póngase en contacto con su proveedor autorizado de Ki Mobility o con su médico si no puede entender las Advertencias e Instrucciones. De no hacerlo, podría sufrir lesiones graves o la muerte.

ADVERTENCIA

ADVERTENCIA: El adhesivo de los cierres de gancho y bucle (comúnmente conocido como “Velcro”) puede degradarse con el tiempo y reducir su capacidad para fijar el cojín. Esto podría provocar que caiga de su silla de ruedas, dando como resultado lesiones graves.

ADVERTENCIA

ADVERTENCIA: Añadir un cojín en una silla de ruedas podría afectar el centro de gravedad de la misma. Los cambios en su centro de gravedad pueden afectar la estabilidad en su silla de ruedas, causando vuelcos o caídas de la misma y, de consecuencia, provocar lesiones graves. Siempre revise las instrucciones de uso de su silla de ruedas para saber si puede ser necesario hacerle cambios a fin de garantizar suficiente estabilidad después de añadir un cojín.

ADVERTENCIA

ADVERTENCIA: La integridad de su piel puede verse afectada por muchos aspectos de la vida diaria y la condición médica, incluyendo el uso de este producto. Asegúrese de seguir los regímenes de cuidado de la piel establecidos por su médico. Los usuarios de este producto deben exigir que su piel sea controlada periódicamente a fin de detectar cambios según las indicaciones de su médico. De no hacerlo, podría sufrir lesiones graves o la muerte.

G. Cinturones o arneses de posicionamiento



ADVERTENCIA

ADVERTENCIA: El uso inadecuado de los cinturones de posicionamiento puede hacer que el usuario se deslice por debajo de ellos en la silla de ruedas. Si esto sucediera se puede producir una compresión del pecho o asfixia debido a la presión del cinturón. Si esto ocurre, la respiración del usuario puede verse obstaculizada y causar lesiones graves o la muerte.



ADVERTENCIA

ADVERTENCIA: No proteger el cojín contra el calor extremo puede ocasionar que se encienda o emita gases nocivos, dando como resultado lesiones graves o la muerte.

Ki Mobility recomienda el uso de cinturones de posicionamiento pélvico. Los cinturones de posicionamiento pélvico pueden reducir el riesgo de caerse de su silla de ruedas.

Los cinturones de posicionamiento, como los cinturones de posicionamiento pélvico y los arneses y correas del tronco anterior, están diseñados para ayudar, retener y mantener el posicionamiento y la postura adecuados en la silla de ruedas.

- Asegúrese de que el usuario no se deslice debajo del cinturón de posicionamiento en el asiento de la silla de ruedas.
- El cinturón de posicionamiento debe tener un ajuste perfecto, lo suficientemente apretado como para mantener su posición, pero no tanto como para restringir la respiración. Debe haber una mano abierta entre el cinturón y el usuario.
- El uso adecuado de cojines puede contribuir a la estabilidad pélvica y reducir el deslizamiento.
- NUNCA use cinturones de posicionamiento:
 - a. Como restricción. La restricción requiere prescripción médica.
 - i. A menos que pueda quitarse los cinturones fácilmente en caso de emergencia. Si no puede hacer esto, consulte con su proveedor de atención médica para conocer otras opciones que le ayuden con su postura.
 - b. En un usuario inconsciente o agitado.
 - c. Como sujeción del ocupante o cinturón de seguridad en un vehículo automotor. El cinturón de posicionamiento no está diseñado para reemplazar el cinturón de seguridad que está sujeto a la carrocería de un vehículo, tal como se requiere para un cinturón de seguridad eficaz. En una frenada, la fuerza de la misma arrojaría al usuario hacia adelante. Los cinturones de las sillas de ruedas no pueden evitarlo, y en consecuencia esos mismos cinturones o correas pueden provocar más lesiones. El capítulo Tránsito del presente manual brinda mayor información al respecto.

H. Protección de su cojín

Evite la exposición prolongada a condiciones ambientales adversas. Esto puede incluir una exposición excesiva a la luz solar y a temperaturas, ya sea frías o calientes. Esto puede dar como resultado la degradación del rendimiento de sus cojines.



ADVERTENCIA

ADVERTENCIA: No proteger el cojín puede provocar cambios capaces de afectar la integridad de su piel, lo que puede provocar lesiones graves o la muerte.

Aunque su cojín se ha fabricado de acuerdo con las normas de inflamabilidad señalados en su etiqueta, debe evitar exponerlo a llamas abiertas o fuentes de calor extremas como un cigarrillo encendido. Esto puede hacer que el cojín se incendie o emita gases nocivos.



ADVERTENCIA

ADVERTENCIA: No proteger el cojín contra el calor extremo puede ocasionar que se encienda o emita gases nocivos, dando como resultado lesiones graves o la muerte.

I. Obstrucciones

Para asegurarse de que su cojín funciona eficazmente, evite los obstáculos entre su trasero y el cojín. Entre otros obstáculos podemos tener:

- Llaves u otros artículos en los bolsillos
- Elingas para alzar
- Absorbentes o protectores impermeables

Los obstáculos disminuirán la efectividad del producto, lo que podría causar presión o puntos de gran presión.



ADVERTENCIA: Los puntos de presión pueden afectar la integridad de su piel, dando como resultado lesiones graves o la muerte.

J. Orientación de la funda

El cojín fue diseñado para sentarse sobre él con un sentido específico y debe colocarse sobre su silla de ruedas con la funda orientada correctamente respecto a la base de espuma poliuretánica. La etiqueta indica la orientación que debe tener.

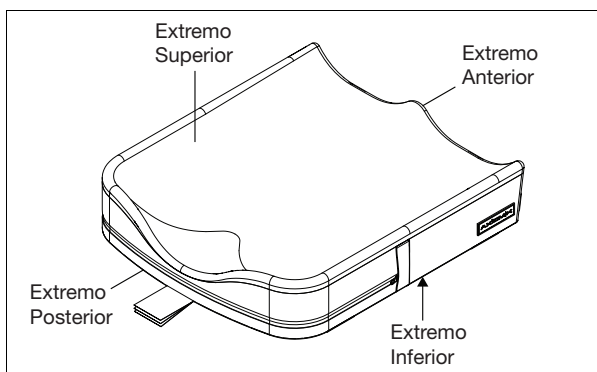

ADVERTENCIA: No orientar correctamente el cojín y la funda puede afectar la integridad de su piel, lo que puede dar como resultado lesiones graves o la muerte.

Configuración, regulación y cuidado

A. Adecuar su cojín y silla de ruedas

1. Configuración inicial del cojín sin el usuario sentado

- Para determinar el cojín correcto para usted, asegúrese de que las dimensiones sean adecuadas teniendo en cuenta el ancho y la longitud de la eslinga o bandeja del asiento de su placa del asiento. Si no está seguro consulte a su distribuidor oficial de Ki Mobility o a su médico.
- Posicione el cojín en la silla de ruedas con las etiquetas de identificación de los materiales orientadas hacia la parte posterior y la manija del cojín orientada hacia el frente de la silla de ruedas. La textura antideslizante debe mirar hacia la eslinga del asiento o la bandeja del asiento de su silla de ruedas.
- Es importante que el cojín se mantenga fijo en la silla de ruedas durante el uso normal. También es importante que el cojín no se desplace cuando se transfiere de la silla de ruedas – podría hacerlo resbalar o caerse. Su cojín tiene cierres de gancho y bucle y un fondo antideslizante para facilitar la retención en una silla de ruedas. Asegúrese de que los cierres de gancho y bucle del cojín estén alineados y coincidan con los cierres de gancho y bucle de la silla de ruedas. Si la eslinga o bandeja de la placa del asiento de la silla de ruedas no tiene cierres de gancho y bucle, o no quedan alineados con el cojín, debe consultar a su distribuidor oficial de Ki Mobility o a su médico para asegurarse de que el cojín sea adecuado.

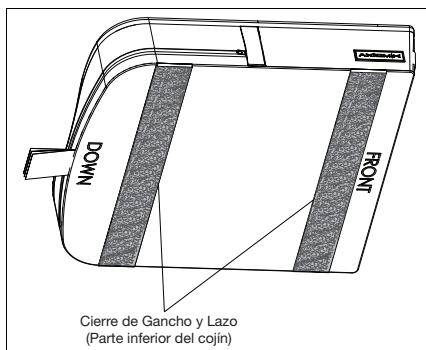

⚠ **ADVERTENCIA** ⚠

ADVERTENCIA: No seleccionar debidamente un cojín que se ajuste a su silla de ruedas puede afectar la integridad de su piel, lo que puede dar como resultado lesiones graves o la muerte.

⚠ **ADVERTENCIA** ⚠

ADVERTENCIA: La errónea orientación del cojín y de su funda pueden causarle lesiones a la piel y, como consecuencia, grave daño o incluso muerte.

⚠ **ADVERTENCIA** ⚠

ADVERTENCIA: Si no selecciona correctamente el cojín y la funda que queden fijos en la silla de ruedas, puede provocar que se caiga de la silla, dando como resultado lesiones graves.

⚠ **ADVERTENCIA** ⚠

ADVERTENCIA: Evite usar el cojín en el tapizado de la eslinga estirada en exceso. El tapizado estirado no proporciona un soporte adecuado para el cojín y puede producirse un posicionamiento incorrecto. Esto puede afectar la integridad de su piel, dando como resultado lesiones graves o la muerte.

A. Adecuar su cojín y silla de ruedas (continuación)

2. Configuración y regulación de la silla de ruedas antes de posicionar el cojín
 - a. Las caderas deben tener un ángulo recto con la parte posterior de la silla de ruedas y del cojín según las indicaciones de su proveedor autorizado de Ki Mobility o de su médico.
 - b. Asegúrese de que los apoyapiés estén regulados a la altura correcta, según las indicaciones de su distribuidor oficial de Ki Mobility o de su médico.
 - c. Asegúrese de que su espalda tenga la posición y regulación adecuadas a su postura sentada, según las indicaciones de su distribuidor oficial de Ki Mobility o su médico.



ADVERTENCIA: No asegurarse de que la silla de ruedas esté debidamente regulada para usarse con el cojín puede afectar la integridad de su piel, dando como resultado lesiones graves o la muerte.

B. Mantenimiento

La limpieza y la manutención periódicas pueden ayudar a prolongar la vida útil de su cojín. Debe inspeccionar su cojín semanalmente. Durante la limpieza se recomienda la inspección de los componentes.

1. Compruebe que la funda no tenga rasgaduras o desgaste excesivo
 - a. Extraiga la funda y compruebe si hay anomalías (dentro y fuera).
 - b. Verifique que la base de espuma poliuretánica no se haya roto o degradado.
 - a. Rasgaduras de más de 6,35 mm (0,25")
 - b. Gránulos de espuma poliuretánica sueltos
 - c. Cambios permanentes en la forma de la espuma poliuretánica sin carga, como por ejemplo aplanamiento.
 - c. Inspeccione que la bolsa de líquido no tenga rasgaduras o perforaciones. Si ve líquido espeso y blanco alrededor de la bolsa de líquido y de la funda, significa que hay una pérdida.







ADVERTENCIA: Si encuentra anomalías tales como rotura de la espuma poliuretánica o pérdida de líquido, suspenda de inmediato el uso de este producto y comuníquese con su distribuidor oficial Ki Mobility o con un médico. No hacerlo podría afectar la integridad de su piel, lo que puede provocar lesiones graves o la muerte.

C. Limpieza

ADVERTENCIA

ADVERTENCIA: Limpiar, desodorizar y desinfectar, incluso utilizando el método descrito aquí, puede acelerar la degradación natural de la espuma poliuretánica. El efecto variará en función de los productos químicos utilizados. Verifique que la degradación no haya avanzado hasta el punto en que no se deba usar el cojín, de acuerdo con las instrucciones de uso proporcionadas con el producto; no hacerlo puede ocasionar lesiones graves.

Instrucciones de Uso y Cuidados	
	Lavado en máquina, Caliente
	No usar blanqueadores
	Seque en tendedero o en secadora sin calor.
	No planchar
	No lavar a seco

1. Limpieza de la funda

NOTA: El secado con calor puede causar un encogimiento que afecte el ajuste y la función de la funda.

- Extraiga la funda de la base de espuma poliuretánica y cierre la cremallera.
- Lávala a máquina en agua tibia y séquela en el secador, sin calor. No la planche.
Nota - No lave en seco las fundas ni utilice lavadoras y secarropas industriales para limpiarlas. No las esterilice en autoclave de vapor. No use blanqueador.
- Para volver a colocar la funda después del lavado, ajústela bien sobre la base de espuma poliuretánica. Asegúrese de que la parte posterior de la funda llegue hasta coincidir con la parte posterior de la base de espuma poliuretánica. Nota - Si se utiliza en un entorno institucional, escriba el nombre del residente con un marcador permanente en la etiqueta de contenido de la funda. Esto garantizará el regreso de la funda correcta a su cojín correspondiente después del lavado.

2. Limpiar o desodorizar la base de espuma poliuretánica

NOTA: No sumerja la base de espuma poliuretánica en ninguna solución.

- Llene una botella de spray con detergente o desodorante. Confirme que el etiquetado del fabricante del detergente o desodorante indique que es adecuado para este uso. Siga el etiquetado del fabricante para conocer la concentración y uso adecuados de la solución.
- Coloque la base de espuma poliuretánica en la bañera o en una superficie que pueda mojarse.
- Rocíe toda la superficie de la base de espuma poliuretánica incluidos los laterales. Dele la vuelta y repítalo en la parte inferior. Una vez que haya terminado de rociar, deje que la solución repose de 20 a 30 minutos.
- Limpie la solución con un paño de lavado húmedo. No la rocíe con agua.
- Deje que el material se seque al aire pero evite la luz solar directa. Según qué tan húmeda esté la base de espuma poliuretánica, que seque por completo puede tomar de 24 horas a varios días. Confirme que no quede nada de solución en la base de espuma poliuretánica antes de usarla.

C. Limpieza (Continuación)

3. Desinfección de la base de espuma poliuretánica

NOTA: No sumerja la base de espuma poliuretánica en ninguna solución.

- Llene una botella de spray con una solución de alcohol al 70% o más.
- Extraiga las bolsas de líquido y los tapones de los depósitos.
- Coloque la base de espuma poliuretánica en la bañera o en una superficie que pueda mojarse.
- Rocíe toda la superficie de la base de espuma poliuretánica incluidos los laterales. Dele la vuelta y repitalo en la parte inferior. Una vez que haya terminado de rociar, deje que la solución repose de 20 a 30 minutos.
- Limpie la solución con un paño de lavado húmedo. No la rocíe con agua.
- Deje que el material se seque al aire pero evite la luz solar directa. Según qué tan húmeda esté la base de espuma poliuretánica, que seque por completo puede tomar de 24 horas a varios días. Confirme que no quede nada de solución en la base de espuma poliuretánica antes de usarla.

D. Volver a montar su cojín Axiom después de limpiarlo

1. Después de una limpieza y manutención correctas

- Inserte la base de espuma poliuretánica en la funda con la etiqueta hacia abajo y el cierre en la parte posterior del cojín.
- Cierre la cremallera del cojín asegurándose de que el tirador de la cremallera termine cerrado y metido en el correspondiente bolsillo de la funda. Compruebe que las etiquetas seriales y reglamentarias estén en la parte posterior de la base de espuma poliuretánica.

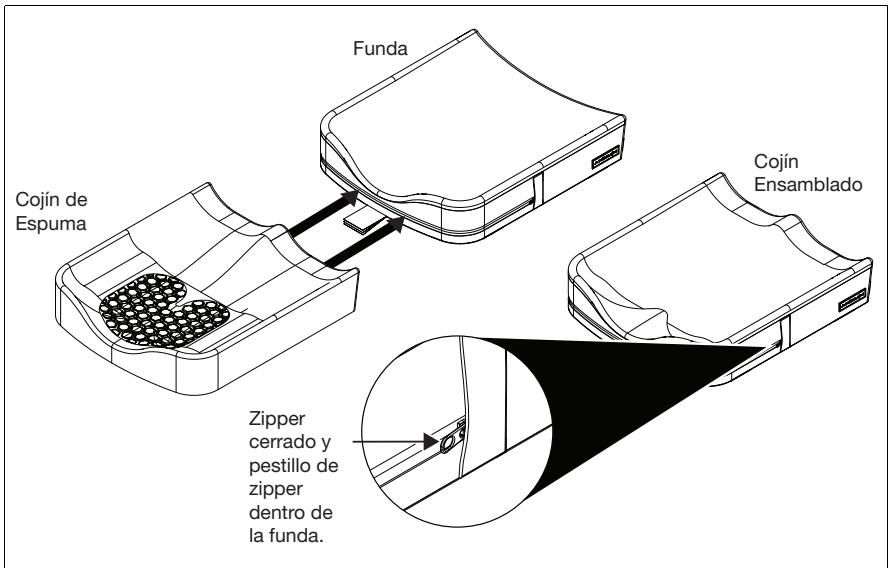

GARANTÍA LIMITADA DE KI MOBILITY

La vida estimada del producto es de 5 años.

A. Durante 24 meses

Ki Mobility garantiza que el cojín estará libre de defectos en materiales y mano de obra durante un período de 24 meses. Esta garantía limitada se aplica a:

1. Bases de cojín Axiom PXP y Axiom PXSP

Durante un período de 24 meses (2 años) a partir de la fecha de compra, siempre que se utilice normalmente, en caso de que se produzca un defecto en los materiales o la mano de obra, Ki Mobility, a su elección, lo reparará o reemplazará sin cargo alguno. Esta garantía no se aplica a perforaciones, desgarros o quemaduras.

B. Durante 6 meses

Ki Mobility garantiza que el cojín estará libre de defectos en materiales y mano de obra durante un período de 6 meses. Esta garantía limitada se aplica a:

1. Fundas extraíbles de Axiom PXP y Axiom PXSP

Durante un período de 6 meses a partir de la fecha de compra, siempre que se utilice normalmente, en caso de que se produzca un defecto en los materiales o la mano de obra, Ki Mobility, a su elección, la reparará o reemplazará sin cargo alguno. Esta garantía no se aplica a perforaciones, desgarros o quemaduras.

C. Limitaciones

1. Ki Mobility no garantiza:
 - a. Daños resultantes de negligencia, mal uso o instalación o reparación inadecuadas.
 - b. Productos modificados sin el consentimiento expreso por escrito de Ki Mobility.
 - c. Daños por superar el límite de peso.
2. Esta garantía es NULA si se quita o altera la etiqueta original del cojín.
3. Esta garantía es aplicable sólo en los EE.UU. Infórmese con su proveedor si tienen garantías de alcance internacional.
4. Esta garantía no es transferible y solo se aplica a la compra de este producto por parte de su primer consumidor a través de un proveedor autorizado de Ki Mobility.

D. Acciones de Ki Mobility

La única responsabilidad de Ki Mobility es reparar o reemplazar las piezas cubiertas por garantía. Ésta es la reparación exclusiva para los daños consecuentes.

E. Acciones del consumidor

1. Obtener de Ki Mobility, durante el período de vigencia de la garantía, una aprobación previa para la devolución o reparación de las piezas cubiertas por garantía.
2. Todo reclamo o reparación debe procesarse a través del proveedor autorizado más cercano. Excepto por las garantías explícitas hechas aquí, quedan excluidas todas las demás garantías, incluyendo aquellas garantías implícitas de comerciabilidad e idoneidad para un objetivo determinado.

F. Aviso al consumidor

1. Si lo permite la ley, esta garantía sustituye cualquier otra garantía (escrita o verbal, explícita o implícita, incluso una garantía de comerciabilidad o de idoneidad para un objetivo determinado).
2. Esta garantía confiere al consumidor ciertos derechos legales. Es posible que tenga también otros derechos que varían de estado a estado.

Registre su número de lote (localizado en las etiquetas del cojín) aquí para consultas futuras:

AXIOM

by Etac



Ki Mobility
5201 Woodward Drive
Stevens Point, Wisconsin 54481
715-254-0991



Authorized EU Representative:
Etac Supply Center AB
Långgatan 12
33233 Anderstorp
Sweden



www.kimobility.com



DCN1161.0